

Iritrol

SYSTEMS

KwikDial™

Automatski kontroler prskalica

UPUTSTVO ZA UPOTREBU

Karakteristike Kwik Dial-a

- Tri nezavisna programa
- Programiranje : 7 dnevni kalendar ili dnevni.
- Tri startovanja po programu
- Višejezični displej
- 24 sata memorije bez baterije
- Automatsko testiranje ventila
- Odlaganje kišnim danima
- Daljinsko upravljanje
- Senzor za kišu

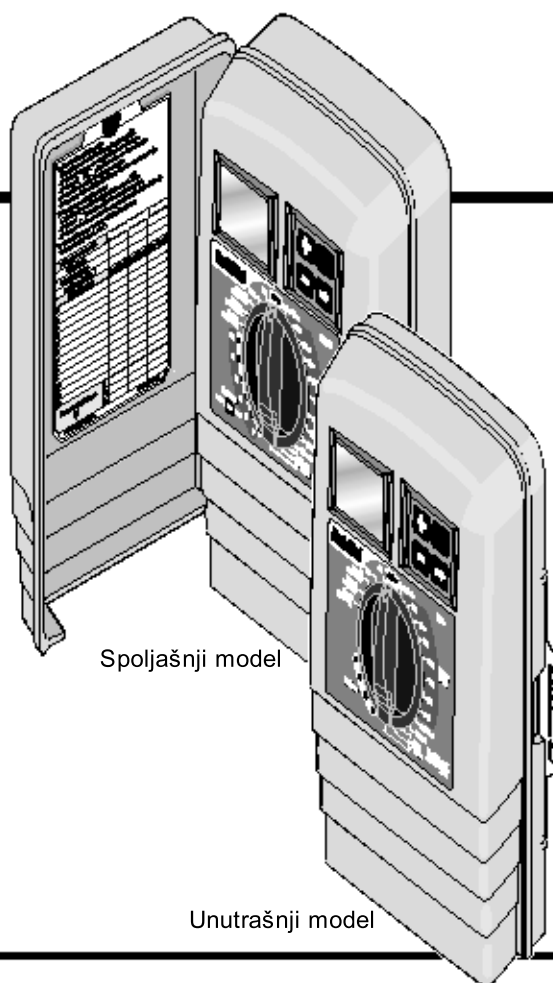

Specifikacije

Dimenzije - Unutrašnji model

15.3cm Š x 22.9cm V x 7.6cm D

Dimenzije - Spoljašnji model

15.3cm Š x 22.9cm V 10.2cm D

Specifikacije napona

Unutrašnji model :

Dodatni transformator, 2 klase

- Ulaz : 230V, 50Hz, 0.1 Amps
- Izlaz : 24V, 50Hz, 20VA

Spoljašnji model :

Ugradjen transformator, 2 klase

- Ulaz : 230/240V, 50 Hz, 0.1Amps
- Izlaz : 24V, 50/60 Hz, 20VA

Maksimalno opterećenje po zoni

0.4 Amps pri 24 Vac

Maksimalno opterećenje za pumpu/gl. ventil

0.4 Anps pri 24Vac

Maksimalni izlaz : jedna zona plus pumpa













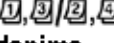
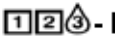







Ne sme da nadmaši 0.80 Amps pri 24 Vac

Temperaturna granica :

Radna temperatura : -10°C do 60°C

Temperatura skladištenja : -30°C do 65°C

Komponente Kwik Dial-a

- 1 - LCD displej
- 2 - Kontrolni taster - Izbor programiranja i funkcija
Pozicije kontrolnog tastera
Auto  - Automatsko zalivanje
Vreme/datum  - Podešavanje vremena
Dani zalivanja  - Izbor određenih dana u nedelji za zalivanje
Par/nepar  - Zalivaje parnim ili neparnim danima
Interval  - Podesite dan sa intervalnim zalivanjem
Vremena startovanja  - Podesite vremena startovanja za automatsko zalivanje
Zone  - Vreme zalivanja po zoni
Manualne zone  - Izaberite zone za manualnu operaciju
Manualni programi  - Izbor programa za manualno zalivanje
Specijalne funkcije  - Izbor opcionalne funkcije kontrolera
Test  - Test program za proveru funkcionisanja zona
OFF  - Isključenje i prestanak rada svih zona
- 3 - Senzor - Aktivno/Bajpas opcija za priključenje kišnog senzora
- 4 - Terminali za priključenje senzora
- 5A - Terminali za priključivanje transformatora (samo za unutrašnji model)
- 5B - Provodnici za povezivanje sa naponom (za australisko tržište)
- 5C - Terminali za povezivanje sa naponom (spoljašnji model)
- 6 -  i  tasteri - Da se povećavaju i smanjuju vrednosti na displeju
- 7 -  Taster - taster za izbor programa
- 8 -  Taster - Za prebacivanje na sledeći deo programa ili sledeću zonu
- 9 - Terminali za zone - Terminali za povezivanje ventila, glavnog ventila i releja za start pumpe
- 10 - Transformator - Napaja kontroler sa 24V iz zidnog utikača
- 11 -  Simbol - Prikazan kada se podešava start za automatsko zalivanje
- 12 -  Simbol - Prikazan kada je zalivanje u toku
 Simbol je prikazan kada nema zalivanja
- 13 - Brojevi zona - Prikazan kada se podešava program ili kada je zona aktivna
- 14 -  Simbol - Prikazan 30 sekundi kada se puni back-up napon za zadržavanje memorije
- 15 - Today/  Simbol - Prikazan kada se podešava dnevni interval. Simbol  je prikazan kada nije engleski jezik u upotrebi
- 16 -  Simbol - Kada se podešava vreme zalivanja određene zone
- 17 - % Simbol - Je prikazan kada je u toku podešavanje vreme trajanja budžetnog zalivanja
- 18 - Glavni displej - Prikazuje različita vremena i informacije programatora
- 19 - A B C - Identifikatori prikazani prilikom programiranja i operacije

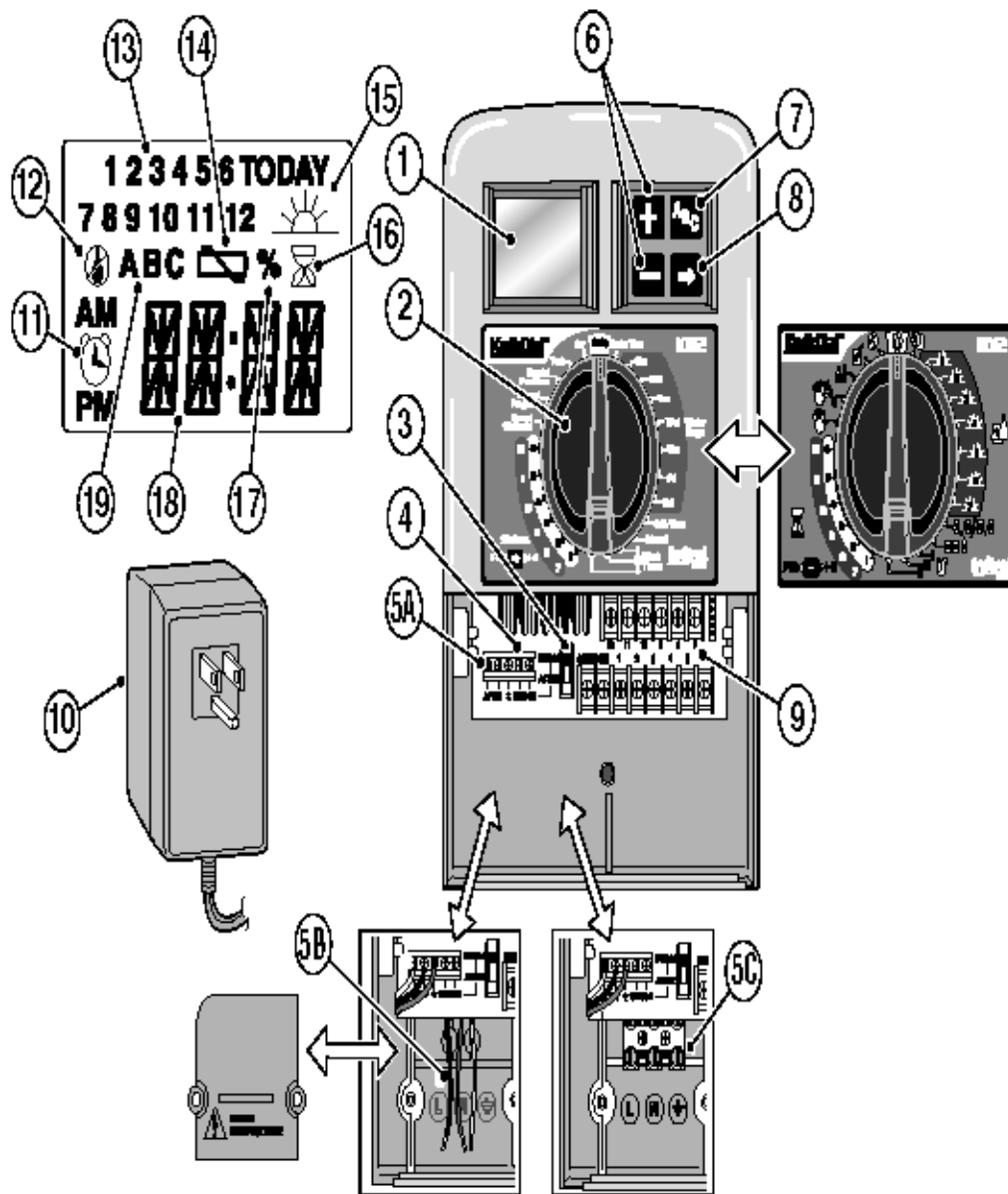

Instalacija kontrolera

Instalacija kutije

1. Za sigurni i laku upotrebu izaberite mesto po sledećim uslovima
 - + Unutrašnji model - U garaži ili drugim objektima koji štite od vremenskih uslova
 - + Spoljašnji model - Zaštićen od prskanja, vetra i snega. Preporučuje se mesto u senci
 - + Pristup utikaču sa naizmeničnom strujom (na 1,2m), koji nije povezan sa velikim potrošačima kao npr. zamrzivač i klima uređaj.
 - + Pristup provodnicima sa glavnog ventila sistema prskalica i drugim potrebnim provodnicima
2. Ušrafite šraf (obezbedjen) u zid u visini oka. Ostavite šraf da viri iz zida 6 mm. Vidite sl. 1

Beleška : Ako se kontroler instalira na zid od čvrstog materijala koristite ankere. Donji anker instalirajte 133mm ispod gornjeg.
3. Skinite donji deo programatora, povlačenjem na suprotnu stranu od programatora
4. Zakačite kutiju koristeći otvor na zadnjem delu (B). Uverite se da kutija sklizne dole sigurno na šrafu.
5. Instalirajte donji šraf i zategnite

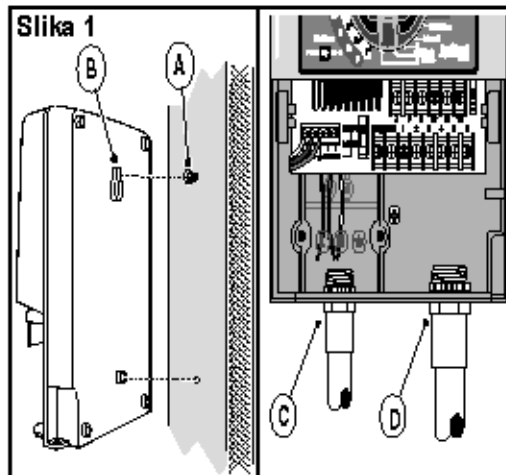

Cev za provodnike nije instaliran.
Instalirajte na osnovu lokalnih propisa

6. Skinite poklopac razvodne kutije. Oslobodite otvor za cev koji nameravate da instalirate. Instalirajte 13mm cev (C) za provodnike napajanja (samo za spoljašnji model) i 19mm ili 26mm (D) za provodnike od ventila (svi modeli).

Povezivanje ventila

1. Provedite provodnike ili provodnik od ventila u kutiju kontrolera.

Može da se koristi 18WAG provodnik od 1mm preseka. Ovaj provodnik je konstruisan za ukopavanje i kodiran je bojom za laku instaliranje. Može direktno da se uvede u programator kroz otvor koji se nalazi na kutiji.
2. Povežite beli provodnik sa jednim provodnikom sa svakog solenoida. (bilo koji provodnik sa

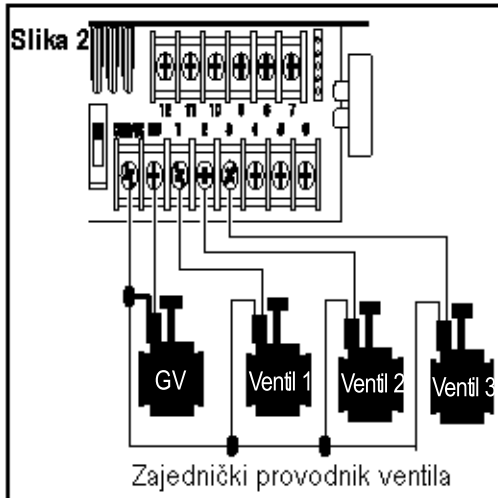

solenoida može da se koristi) Ovo se zove zajednički provodnik. Slika 2.

3. Povežite odvojene provodnike sa svih ventila. Zapamtite koji provodnik je sa kog ventila. Ova informacija će vam biti potrebna kada budete povezivali provodnike sa programatorom.
4. Osigurajte sve konekcije koristeći klemnu. Da bi se sprečila korozija i kratki spoj, koristite cev sa izolirajućim gelom i klemnu.
5. Kod kontrolera na krajevima provodnika skinite oko 6mm izolacije
6. Pričvrstite zajednički provodnik na mesto označeno COM/VC. Ostale provodnike od ventila povežite na odgovarajuće mesto. Provodnik od glavnog ventila povežite na mesto označeno MV. Korišćenje glavnog ventila ili releja za startovanje pumpe nije uvek potrebno.

Povezivanje releja za startovanje pumpe

OPREZ : Da bi sprečili oštećenje kontrolera, relej ne sme da puvuče struju veću od 0.4 amp. Nemojte povezivati motor pumpe direktno na kontroler.

1. Povežite par provodnika na relej pumpe od 24V, uvedite provodnike u kontroler zajedno sa ostelim provodnicima.
2. Povežite jedan provodnik na terminal označen COM/VC, preostali provodnik povežite na mesto MV. Videte sliku 3.

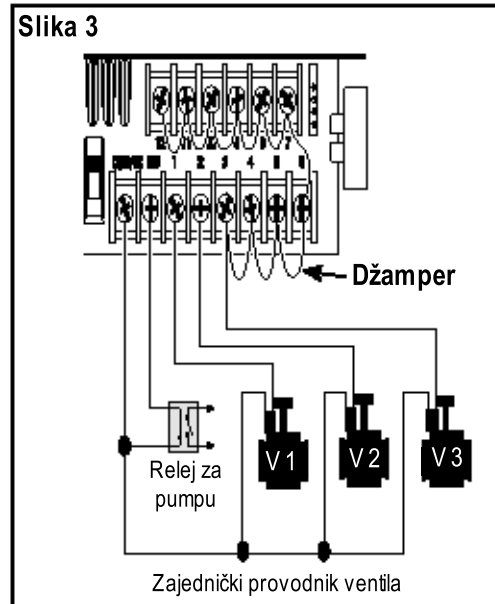

OPREZ : Da bi sprečili oštećenje pumpe povežite prazna mesta za ventile sa džamperom. Vidite sliku 3.

Instalacija kišnog senzora

Kišni senzor može da se poveže direktno na Kwik Dial, da bi automatski prekinuo zalivanje kada pada kiša. Kada kišni senzor apsorbuje kišu, tada šalje signal kontroleru da prekine zalivanje. Displej će da prikaže "SEN" (senzor) i vreme dana sve dok se kišni senzor ne osuši i brebaci kontroler na automatsko zalivanje.

1. Uvedite provodnike sa kišnog senzora u kontroler sa ostalim provodnicima
2. Odstranite džemper sa terminala senzora
3. Prema uputstvu za kišni senzor, povežite dva provodnika sa kišnog senzora na terminale senzora.
4. Prebacite prekidač na ACTIVE poziciju. Da bi isključili senzor vratite na BYPAS opciju. Vidite sliku 4.

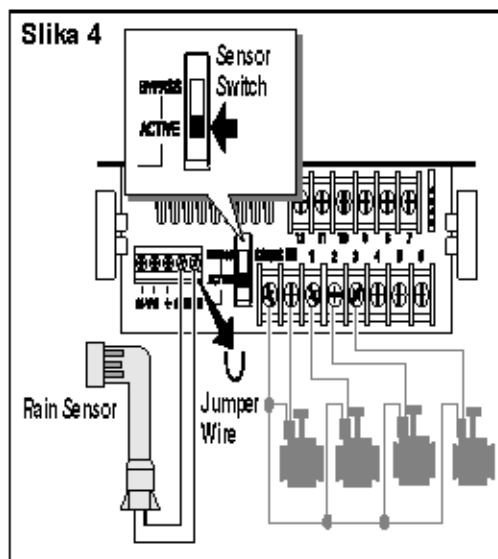

Povezivanje izvora napajanja

Unutrašnji model

1. Uvucite 15cm provodnika u kontroler kroz mali otvor koji se nalazi na dnu kutije.
2. Vežite čvor na provodniku da bi sprečili izvlačenje provodnika. Slika 5.
3. Povežite crvenu i crnu žicu iz transformatora na terminal označen sa 24VAC. Povežite zeleni ili zeleno/žuti provodnik na uzemljeje \perp . Slika 5.
4. Uključite transformator u zidni utikač. Simbol  će se pojaviti 30 sekundi dok se puni baterija za zadržavanje programa u slučaju nestanka napajanja. Tokom ovog vremena kontroler ne može da radi. Ovo će se dešavati samo u slučaju nestanka napajanja. Kada je kontroler spreman za rad, simbol će nestati i pojaviće se 4.00PM. Pogledajte na 8. strani podešavanje vremena i datuma da bi podesili vreme i datum. Da bi brzo proverili sistem prskalica pratite uputstvo na 15 strani .

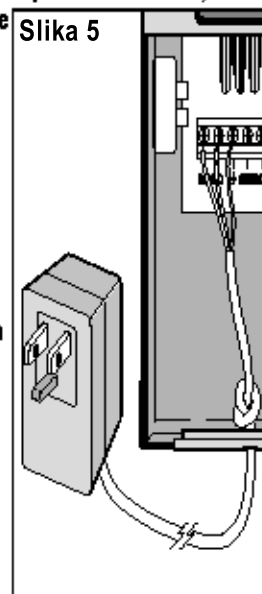

Povezivanje izvora napajanja

Spoljašnji model

UPOZORENJE

Povezivanje kontrolera na strujno kolo mora da izvrši stručno lice. Svi električni delovi i način instaliranja moraju da odgovaraju lokalnim i nacionalnim propisima. Propisi možda zahtevaju instaliranje prekidača sa razmaknutim kontaktima od 3mm u liniji i neutralne polove. Postarajte se da je izvor napajanja isključen prilikom instaliranja kontrolera.

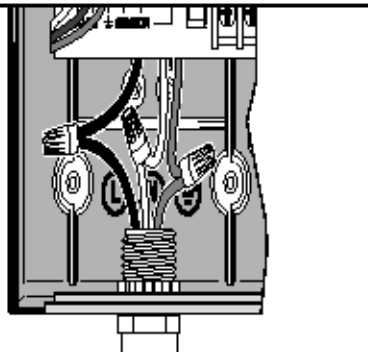

1. Proverite da je napon isključen
2. Skinite poklopac sa kontrolera
3. Uvucite provodnike napajanja i uzemljenja u kontroler kroz otvor sa donje strane.
U terminal za napajanje može da se poveže provodnik do 4mm debljine
4. Za australijske modele pratite uputstvo sa slike 6.
Za ostale modele pratite uputstvo sa slike 7. Skinite 10mm izolacije. Koristeći mali črafziger, ušrafite crni provodnik u L terminal, plavi u N i uzemljenje u terminal sa oznakom .

Slika 6

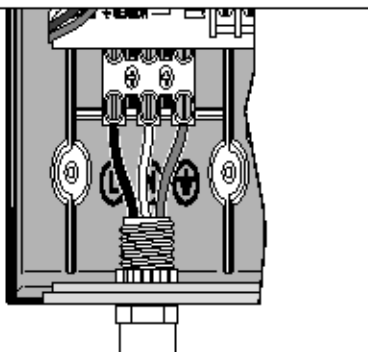

Slika 7





5. Vratite poklopac
6. Pustite struju u kontroler. Simbol  će se pojaviti 30 sekundi, dok se puni baterija za zadržavanje programa. Tokom ovog vremena kontroler ne može da se upotrebljava. Ovo se dešava samo u slučaju da kontroler ostane bez napajanja.
Kada je kontroler spraman za rad simbol  će nestati i pojaviće se 4.00PM. Polledajte podešavanje datuma i vremena na 8. srani.

PROGRAMIRANJE

Da bi izabrali odgovarajuće vreme i jezik pratite uputstvo sa 16 strane.

Podešavanje vremena i datuma

1. Postavite kontroler na **Date/Time** 
2. Podesite trenutno vreme koristeći **+** i **-** taster.
Brojevi će se brzo menjati ako se bilo koji taster pritisne duže od 3 sekunde.
3. Pritisnite **→** za sledeći korak
4. Podešavajte displej sa **+** i **-**
5. Ponovite korak 3 i 4 da bi podesili i ostale vrednosti vremena/datuma
6. Vratite kontroler na **Auto**  poziciju kada ste završili

Planiranje vremena zalivanja

Često se preporučuje da prvo isplanirate vremena zalivanja na papiru pre nego što počnete da programirate kontroler. Na ovaj način informacija može biti brzo izmenjena.

POPUNJAVANJE TABELE

Kada popunjavate tabelu na 10 strani, koristite običnu olovku da bi lako mogli da izvršite promene.

Prema primeru na predhodnoj strani, popunite tabelu uzimajući u obzir sledeće podatke

LOKACIJA - Odredite lokaciju svake zone i vrste biljke koje će se zalivati.

Upišite ovu informaciju za svaki program. Ako nije potrebno za program ostavite prazno mesto

DANI ZALIVANJA - Za kalendarske dane, odredite kojim danima ili danom bi želeli da zalivate. Za Interval upišite željeni interval (1 - 31). Za parne i neparne dane označite odgovarajuće polje.

VREME ZALIVANJA - Upišite vreme zalivanja (1min - 4 sata) za svaku zonu. Upišite "Off" za svaku zonu koju ne želite da aktivirate u programu

VREME STARTOVANJA - Upišite vreme startovanja programa. Svaki program može da ima 3 startovanja dnevno.

VAŽNO : Kwik Dial može da zaliva jednu zonu odjednom. Zbog toga , kada podešavate više od jednog startovanja po programu, ili više od jednog programa, postarajte se da se predhodni ciklus zalivanja završi pre nego što počne sledeće zalivanje. Ovo može da se izbegne sabiranjem vremena trajanja zalivanja jednog programa, na osnovu sabranih vremena izaberite sledeće startovaje kada se završi predhodni ciklus. Ako se koristi vodeni budžet, mora da se uzme u obzir da će da produži vreme zalivanja. Treba da zapamtite da ako je zalivanje u toku i treba da počne sledeći ciklus, onda će ciklus biti odložen dok se predhodni ne završi. Ako se ovo pojavi može da se desi da prskalice neće da prekinu zalivaje ili će zalivaje početi u neočekivanom vremenu. Podsetite se ove informacije kada budete podešavali vremena startovanja opisano na strani 12.

(PRIMER)

Način zalivanja		Program A	Program B	Program C	
Dani zalivanja	Kalendar		Pon i Sre		
	Interval	2 - dan		3 - dan	
	Par / Nepar	P <input type="checkbox"/> N <input type="checkbox"/>	P <input type="checkbox"/> N <input type="checkbox"/>	P <input type="checkbox"/> N <input type="checkbox"/>	
Zona	Lokacija	Trajanje	Trajanje	Trajanje	
1	Travnjak pored trotoara	10 min	Off	Off	
2	Prednji travnjak	10 min	Off	Off	
3	Prednje žbunje	Off	5 min	Off	
4	Zadnji travnjak	25 min	Off	Off	
5	Bašta	Off	Off	1 hour	
6					
7					
8					
9					
10					
11					
12					
Startovanje programa		1	5:00 AM	4:00 AM	6:00 AM
		2	Off	Off	Off
		3	Off	Off	Off

Način zalivanja		Program A	Program B	Program C
Dani zalivanja	Kalendar			
	Interval			
	Par / Nepar	P <input type="checkbox"/> N <input type="checkbox"/>	P <input type="checkbox"/> N <input type="checkbox"/>	P <input type="checkbox"/> N <input type="checkbox"/>
Zona	Lokacija	Trajanje	Trajanje	Trajanje
1				
2				
3				
4				
5				
6				
7				
8				
9				
10				
11				
12				
Startovanje programa		1		
		2		
		3		





O memoriji Kwik Dial - a

Kwik Dial poseduje permanentnu memoriju što omogućava kontroleru da upravlja prskalicama pri prvom uključivanju ili kada nema napajanja duže od 24 sata i Kwik Dialova memorija se izbriše. Opcija permanentne memorije omogućava zalivanje vašeg travnjaka u slučaju dužeg nestanka struje dok ste vi na dužem putu. Možete koristiti permanentnu memoriju ukoliko odgovara potrebama vašeg travnjaka. Samo podesite datum i vreme i Kwik Dial je spreman da zaliva.

Permanentna memorija funkcioniše na sledeći način: Vreme je 4.00 a datum 1. jan 2002. Sve zone će funkcionisati u A programu 10 minuta. Program B i C su isključeni. Svi dani su aktivni u kalendaru i zalivanje počinje u 5.00AM.

Podešavanje zalivanja po kalendaru

Zalivanje po kalendaru vam omogućava da podesite svaki dan u nedelji kao aktivan i neaktivan. Ovo može da se podesi za svaki program (A,B,C)

1. Podesite kontroler na željeni dan (Pon , Uto ,... itd.)
2. Pritisnite **ABC** taster da bi odabrali program A,B ili C.
3. Pritisnite **+** ili **-** da bi aktivirali dan (pojaviće se ) ili deaktivirali (simbol  predstavlja neaktivan dan) za odredjen program.

4. Ponovite korak 1 - 3 za svaki dan u nedelji
5. Pnovite korake 1 do 4 za svaki program
6. Podesite kontroler na poziciju Auto 

Zalivanje parnim / neparnim danima

Koristeći ovu opciju možete da izaberete neparne (1, 3,... itd,) ili parne (2, 4,... itd) dane za zalivanje.









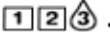

1. Podesite kontroler na **1,3/2,4**
2. Pritisnite **ABC** taster da bi izabrali A,B ili C program.
Ako je na displeju prikazan "Int", to znači da je interval aktivan za taj program. Morate da isključite interval da bi zalivali parnim ili neparnim danima. Pratite uputstvo na 12 str.
3. Pritisnite **+** ili **-** da bi izabrali par ili nepar.
Da bi deaktivirali zalivanje pritisnite **+** ili **-** da se prikažu "-- -- --".
4. Ponovite korake 2 i 3 za ostale programe
5. Vratite kontroler na Auto poziciju
Pošto je prvi dan svakog meseca nepran, kontroler neće da zaliva zadnjeg dana u mesecu ako je neparan dan.
Da bi sprečili zalivanje odredjenim danima, npr.: ne zalivati nedeljom, postavite kontroler na taj dan, pritisnite **+** ili **-** taster da se prikaže simbol  .



Podešavanje intervala

Zalivanje u intervalima vam omogućava da zalivate bez obzira na dane u nedelji. Npr. jednodnevni interval će da zaliva svakog dana, dvodnevni svakog drugog i tako dalje do 31 dana, kada će da zaliva jednom mesečno.

Zalivanje se dešava poslednjeg dana u intervalu.





Da bi odredili početni dan intervala, dan kada se programira se takođe računa. Npr: ako se izabere trodnevni interval, zalivanje će početi za dva dana (zadnji dan u intervalu).

1. Postavite kontroler na .
2. Pritisnite  taster da bi odabrali željeni program A, B ili C. Ako se prikaže par/nepar, onda se prvo mora deaktivirati zalivanje na parnim ili neparnim danima za određeni program. Pratite uputstvo na 11. strani
3. Pritisnite  ili  da bi izabrali željeni interval (01 - 31). Slova DY prikazuju sa desne strane broj intervala. Ako hoćete da deaktivirate zalivanje u intervalima pritisnite  ili  dok se ne prikažu "- - - -".
4. Pritisnite  i pojaviće se TODAY ili .
5. Koristeći tastere  i  izaberite TODAY. DY će biti sa desne strane broja dana.
6. Ponovite korake od 2-5 za svaki program
7. Vratite kontroler na AUTO  poziciju

Da bi sprečili zalivanje određenim danima u nedelji, npr.: ne zalivati nedeljom, postavite kontroler na taj dan i pritisnite  ili  taster da se prikaže simbol .

Podešavanje vremena startovanja

Vreme startovanja je vreme početka zalivanja na dan koji ste odabrali interval. Kada program počne da zaliva sve zone će jedan po jedan zalivati u numeričkom redosledu. Ponekad je potrebno zalivati više puta dnevno. Za tu potrebu Kwik Dial ima tri nezavisna programa koji mogu da se pokrenu jedan dan. Za više informacija pogledajte podatke na 8. strani.

1. Postavite kontroler na Vreme startovanja  1, 2 ili 3. Brojevi svih zona biće prikazani na gornjem delu displeja. Simbol za vremena startovanja  pojaviće se u donjem levom uglu.
2. Pritisnite taster  kao što je potrebno da bi izabrali željeni program. Slovo programa A, B ili C biće prikazano
3. Podesite vreme startovanja pritiskanjem  ili  tastera.
4. Ponovite 1 i 3 korak za svako vreme startovanja
5. Ponovite korake od 1 do 4 za svaki program ako je potrebno
6. Postavite kontroler na AUTO poziciju kada ste završili

Podešavanje vremena trajanja zalivanja

Vreme trajanja zalivanja je vreme koliko će zona biti aktivana od vremena startovanja. Svaka zona može da zaliva od 1 minuta do 4 sata. Svaka zona može da ima različito vreme u svakom programu.





Imate opciju da pogledate vremena zalivanja po zonama u minutima ili u satima i minutima. Po osnovnim podešavanjima kontroler će prikazivati vreme trajanja zalivanja u minutima. Npr.: 1 sat i 30 minuta biće prikazano sa 90 minuta. Da bi ovo promenili pratite uputstvo na 16 strani.

1. Postavite kontroler na željeni broj zone



Izaberite broj zone i simbol za vreme trajanja zone biće prikazan .

Kwik Dial kontroleri koji imaju više od 6 zona, koriste  taster da bi prebacili sa unutrašnjih zona (1 - 6) na spoljašnje (7 - 9) ili (7 - 12).





2. Pritisnite taster  da bi izabrali željeni program A, B ili C.
3. Za podešavanje vremena trajanja zalivanja koristite  i  tastere. Da bi odstranili zonu iz programa, smanjite vreme trajanja na manje od 1 minuta i pojaviće se "----".
4. Ponovite korake 1 i 3 da bi podesili ostale zone za određeni program
5. Ponovite korake od 1 do 4 po potrebi za svaki program.
6. Postavite kontroler na auto poziciju .

Rad kontrolera

Kwik Dial može da funkcioniše na pet načina: Automatsko, Manualne zone, Manualni programi, Test i Isključeno. U automatskom modu kontroler prati programirana vremena i automatski zaliva. Manualne zone vam omogućavaju manualno startovanje jednog ili više ventila. Manualni programi omogućavaju manualno startovanje programa. Test program omogućava brzu proveru privremene zone. Isključena opcija sprečava rad svih stanica.

Automatska operacija

Automatska operacija će se pojaviti kada se programirano vreme i datum poklopi sa vremenom i datumom Kwik Diala.





Auto  pozicija je normalna pozicija kada automatsko zalivanje poželjno. Međutim kontroler će automatski da zaliva ako je kontroler u bilo kojoj poziciji osim na . Kada je u toku automatsko zalivanje i kontroler je na pozicij , pritiskom tastera  prebaciće zalivanje sa aktivne zone na sledeću programiranu zonu.

Manualna operacija

Manualna operacija će da odloži sva automatska zalivanja i reagovanja senzora. Svi automatski programi koji bi trebali da se pokrenu tokom manualnog režima, biće odloženi dok je kontroler na manualnoj poziciji.





Prava manualna operacija



Ova opcija vam omogućava da aktivirate jednu zonu bez obzira na vreme. Kada je aktivirana zona će da zaliva sve dok se ne isključi ili sat ne prodje ponoć.

1. Postavite kontroler na opciju Manualne zone .
2. Pritiskajte taster  dok željena zona svetli i na displeju je prikazan “- - - -”
3. Pritisnite  taster da bi aktivirali zonu. Broj zone i ON će biti prikazan uz znak . Ostavite kontroler u poziciji Manualne zone. Zona će ostati aktivna dok se ne isključi ili do ponoći.
Da bi kontroler zalivao do ponoći okrenite kontroler u bilo koji položaj.
4. Postavite kontroler na auto  poziciju kada ste završili.

Vremenska manualna operacija





Vremenska manualna operacija vam omogućava da bilo koju zonu aktivirate privremeno i jedan za drugim.

1. Postavite kontroler na Manualnu funkciju .
2. Pritisnite  da bi broj željene zone svetlelo i displej prikazao “- - - -”.
3. Pritisnite  ili  da bi izabrali vreme zalivanja privremene zone (1 - 240 min) Privremena zona neće uticati na zone u automatskom režimu.
4. Pritisnite  da bi izabrali zonu.
5. Ponovite korake od 2 do 4 da bi izabrali dodatne zone.
(Ove zone neće startovati odmah ali će se aktivirati jedan za drugim).

6. Posle izbora svih zeljenih zona za vremensku manualnu operaciju postavite kontroler u AUTO položaj. Da bi manualno prebacivali na sledeću zonu pritisnite  taster. (kontroler mora da bude u AUTO položaju)
Da bi isključili vremensku manualnu funkciju pritisnite  taster ili isključite kontroler najmanje tri sekunde.

Manualna operacija programa

Manualna operacija programa vam omogućava da manualno pokrenete automatske programa zalivanja i da zaliva jedna za drugom.





1. Postavite kontroler u poziciju za manualnu operaciju programima  .
Na displeju će biti prikazano MAN, slovo programa i zona koje su u sastavu programa.
2. Pritisnite taster  da bi odabrali program koji želite da aktivirate. Sve zone koje imaju vreme zalivanja u tom programu biće prikazano na gornjem delu displeja.
3. Pritisnite taster  da bi pokrenuli program (ili da bi odabrali dodatni program) Slovo programa i simbol  će da svetli.
4. Ponovite korake 2 i 3 da bi dodali programe koje bi se pokrenuli zaredom.
5. Postavite kontroler na Auto poziciju. Preostalo vreme za zonu će biti prikazan kao i preostale zone i programi koje će takodje biti prikazani.

Da bi manualno napredovali sa zone na zonu u programu pritisnite  taster. Ako je više od jednog programa odabran pritisnite sve dok ne dodjeta na drugi program.

Da bi isključili manualnu operaciju programima pritisnite taster  ili jednostavno isključite kontroler najmanje tri sekunde.

Test opcija

Izborom ovog programa moćete da testirate programe i funkciju svih zona. Ako hoćete da isključite test program samo isključite kontroler na tri sekunde.





1. Postavite kontroler u TEST poziciju .
Displej će prikazati 2M, 2 minuta za svaku zonu.
2. Pritisnite taster  ili  da bi promenili vreme testiranja od 1 do 9 minuta.
Vreme test programa je privremeno i neće uticati na podešavanja za automatsko zalivanje.
3. Pritisnite  za početak testa.
4. Postavite kontroler u AUTO poziciju.
Simbol zalivanja  i broj aktivne zone će svetleti. Broj preostalih zona koji treba da se testiraju će biti prikazani na displeju. Kada je test završen za zonu, broj će nestati i sledeća zona će da se aktivira.

Pošto je kontroler u Auto  poziciji kada s završi testiranje kontroler će automatski da zaliva.

Da bi manualno napredovali sa zone na zonu, pritisnite  taster. Kada stignete do poslednje zone testiranje će da se završi.

Odlaganje kišnim danima

Ova opcija vam omogućava da odložite automatsko zalivanje kišnim danima od 1 do 7 dana. Kada broj dana istekne automatsko zalivanje će da se nastavi.

1. Postavite kontroler u poziciju .
2. Sa tasterima  i  podesite broj isključenih dana (1-7). Broj će biti prikazan uz OFF; Npr: OFF 2 za odlaganje od dva dana.
3. Postavite kontroler u Auto  poziciju.
Broj dana za odlaganje biće prikazan sa vremenom.
Da bi isključili odlaganje zalivanja ponovite korake od 1 do 3 da se prikaže OFF.

Isključivanje Kwik Diala

Kada se kontroler postavi u isključen  položaj, OFF će biti prikazan i svetleće tri sekunde. Vreme od tri sekunde omogućava kontroleru da se isključi bez off komande. Kada OFF prestane da svetli, zalivanje koje je u toku će da se prekine i sprećiće se programirana automatska zalivanje.

Za duže iskljućenje Kwik Diala, ostavite kontroler o Off  poziciji. OFF će biti prikazan sve dok se kontroler ne postavi u drugi položaj.





Specijalne funkcije

Pozicija za specijalne funkcije  omogućava pristup različitim opcijama i oblicima prikazivanja. Specijalne funkcije su : Vodeni budžet, Jezik displeja, Format vremena, Brisanje programa i Aktiviranje ili dezaktiviranje porta za proširenje.

Vodeni budžet

Vodeni budžet vam omogućava da produžite ili smanjite vreme zalivanja svake zone u odredjenom programu. Podešavanja mogu da se menjaju u koracima od 10%, od 0% (isključeno) do 200% od normalnog vremena (100%) zalivanja.





Vodeni budžet može nezavisno da se primeni za program A, B, i C. Na primer primenom vodenog budžeta na A program neće uticati na zone u programu B i C.

1. Postavite kontroler u poziciju za specijalne funkcije .
2. Pritisnite  taster da bi izabrali željeni program. Trenutni podešen procenat za program će da se prikaže.
3. Koristite  i  da bi podesili željeni procenat; Npr: 90% će smanjiti vreme zalivanja za 10% a 200% će da buplira vreme zalivanja.
4. Da bi primenili vodeni budžet na drugi program ponovite korake 2 i 3.
5. Postavite kontroler u automatsku poziciju  kada ste završili.
Displej će da prikaže podešeno vreme zalivanja kada se zona aktivira.

Kao podsetnik za vodeni budžet (različit od 100%) simbol % će da se prikaže uz vreme. Pogledajte "Važno" na 8. strani.





Način prikazivanja vremena

Vreme zalivanja po zoni može da se prikaže u minutima ili satima i minutima. Da bi promenili predhodna podešavanja pratite sledeću proceduru:

1. Postavite kontroler u poziciju za specijalne funkcije.
2. Pritisnite taster  da bi se prikazao MMM ili HH:MM
3. Tasterima  i  izaberite željeni format:
MMM=minuti; Npr: 1 sat i 30 minuta će se prikazivati 90 minuta
HH:MM= sati i minuti; Npr: 1 sat i 30 min će se prikazivati 1:30.
4. Postavite kontroler u automatsku poziciju .





Jezik displeja

Različite informacije na displeju mogu da se prikažu na 5 različitih jezika: Engleski, Španski, Francuski, Nemački i Italijanski. Da bi promenili jezik displeja pratite sledeću proceduru:

1. Postavite kontroler u poziciju za specijalne funkcije.
2. Pritisnite  da bi se prikazao ENG
3. Pritisnite  ili  da bi izabrali željeni jezik: ESP (Španski), FRA (Francuski), ITA (Italijanski), ili DEU (Nemački).
4. Postavite kontroler u Auto  poziciju kada ste završili.







Opcija prikazivanja sata

Vreme dana može da se prikaže u dva formata : 12-sati AM/PM ili 24 sata.

1. Postavite kontroler u poziciju .
2. Pritisnite taster  da bi izabrali format 12H ili 24H.
3. Pritisnite tastere  ili  da bi prikazali željeni format.
4. Postavite kontroler u Auto  poziciju kada ste završili.





Brisanje programa

Opcija brisanja programa vam omogućava lako brisanje vremena startovanja programa, vreme zalivanja zone i vodeni budžet za izabran program ili za sve programe bez menjanja trenutnog vremena datuma i jezika.

1. Postavite kontroler u poziciju .
2. Pritisnite  da bi se na displeju prikazao CLR.
3. Program A će biti prikazan. Ako je potrebno pritisnite taster  jednom da bi izabrali B program. Pritisnite još jednom da bi izabrali C program. Ako pritisnete još jednom pojaviće se A, B i C.
4. Pritisnite  da bi se prikazao slovo programa i OK?
5. Pritisnite  da obrišete program (CLR će se prikazati) ili pritisnite  da ne obrišete.
6. Ponovite korake 3-5 da bi obrisali preostale programe po potrebi.
7. Postavite kontroler u Auto poziciju kada ste završili.

Aktiviranje / Deaktiviranje porta za proširenje

Vaš Kwik Dial poseduje mogućnost daljinskog upravljanja kada se koristi u kombinaciji sa Kwik Start daljinskim sistemom. Port za priključenje daljinskog sistema mora biti uključen da bi Kwik Start mogao da funkcioniše.

1. Postavite kontroler u poziciju specijalnih funkcija
2. Pritisnite  da bi odabrali port, koji je označen sa XP - -.
3. Pritisnite  ili  da bi izabrali Y - za uključeno ili - - za isključeno.
4. Postavite kontroler u Auto  poziciju kada ste završili.

Automatski osigurač

Kwik Dial poseduje automatski osigurač, koji automatski detektuje kratak spoj na terminalu zone prilikom operacije i isključuje zonu pre nego što ošteti kontroler. Kwik Dial nastavlja da zaliva sledećom zonom da se zalivanje ne bi prekinulo. Kada je zalivanje završeno, FUSE i broj preskočene zone će biti prikazano na displeju sa vremenom i datumom. Kada je FUSE i broj svih zona prikazan tada je glavni ventil u kvaru. Pritiskom na  ćete odstraniti upozorenje sa displeja.

VAŽNO : Kvar najviše uzrokuje kratak spoj na provodnicima magnetnih ventila i neispravan solenoid. Pre nego što nastavite zalivaje morate da odstranite kvar.

Problemi

Simptom	Moguć uzrok	Rešenje
Displej ne pokazuje ništa i kontroler ne funkcioniše	Napajanje je isključeno	Proverite konekciju transformatora(unutrašnji model) Proverite osigurače i sklopku.
Ventil ne otvara	Loša konekcija ventila Prekidač senzora je u aktivnom položaju bez džampera Nije podešeno vreme zalivanja	Proverite provodnike Brebacite prekidač na Bypass Proverite vremena zalivanja pogledajte str. 13
Ventil ne zatvara	Problem u ventilu	Pregledajte, očistite i /ili zamenite solenoid i membranu
Zalivanje programa počinje neočekivano	Programirana vremena se poklapaju Vodeni budžet podešen preko 100% može da odloži vremena startovanja	Proverite programirana vremena startovanja i podesite veći razmak između startovanja. Proverite vodeni budžet i smanjite % ako je potrebno

Za više informacije pozovite :

Tel. : +381 (0)23 549 851